

大型

モーターはじわ〜っと始動せよ!

オーダーメイドのスターデルタ起動盤が高価格で納期に問題ありとお考えのあなた、古いですよ。

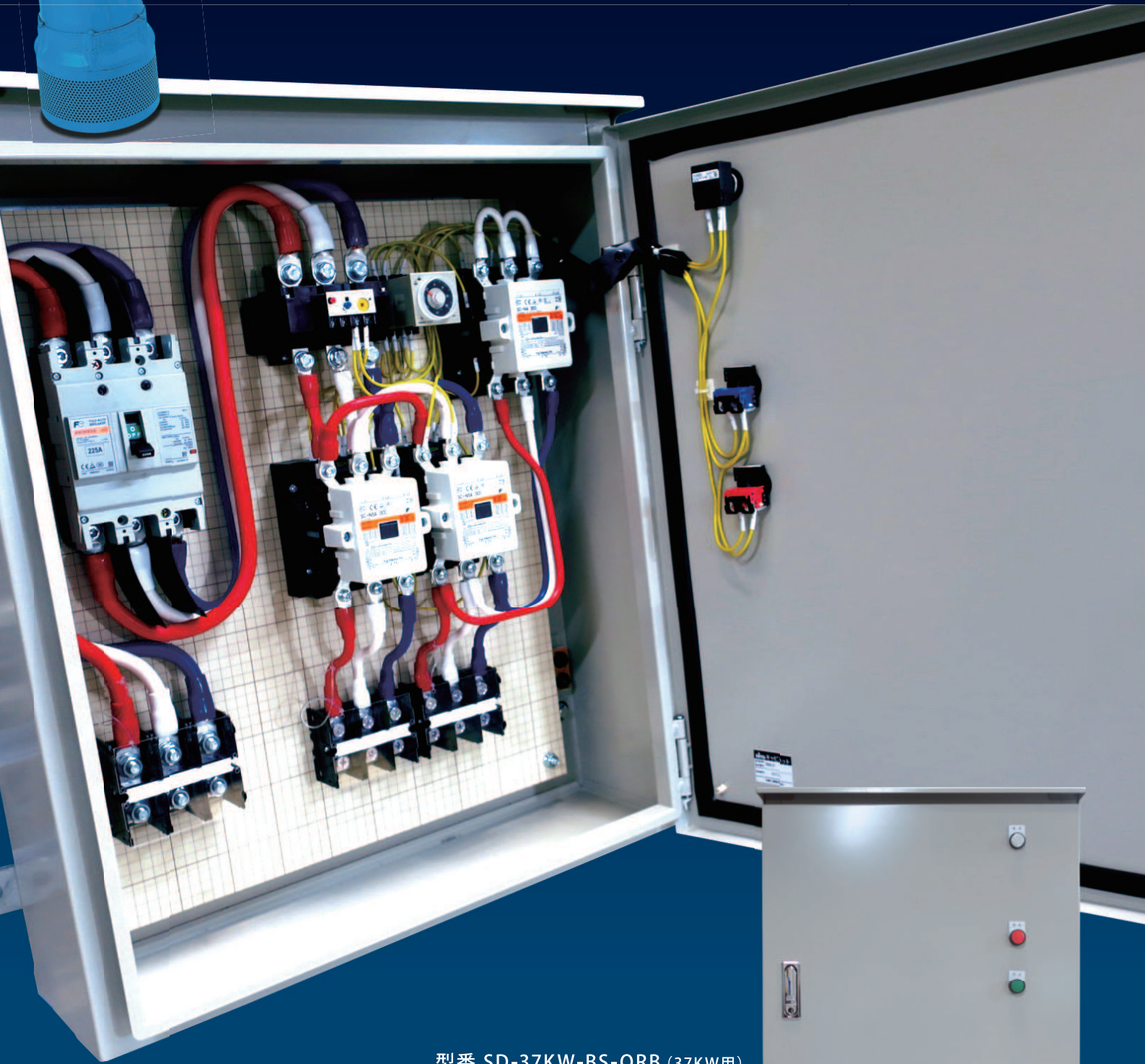

型番 SD-37KW-BS-ORB (37KW用)
定価 323,000円 (税別)

鉄製ボックス (W605×H730×D200) 重量
40kg・電源ランプ、起動ボタン、停止ボタンまたは外部操作端子台

最適化されたスターデルタ起動盤はコストダウンが図れるばかりではなくモーターの劣化・損傷防止も期待できます。

他社製品のカスタマイズ承ります さらに現場撤去後の点検整備にも対応

お客様が現場でご使用になる水中ポンプ等の仕様をお伺いさせて頂き、カスタマイズさせていただきます。さらに現場撤去後の点検整備にも対応。カスタマイズ品でも、部材メーカーの在庫があれば通常1週間で納品いたします。

スターデルタ起動盤とは？

大型モーターを始動させる際、直入れ始動せず電流を1/3に抑えて起動させることをスターデルタ起動といい、それを制御するのがスターデルタ起動盤です。
スターデルタ起動盤を用いることで起動電流を抑制し、発電機や変圧器の容量も小さくすることができるのでコストダウンが図れます。またモーターの損傷・劣化を防ぐ効果も期待できます。

オーダーメイドがおすすめのワケ

弊社では担当者が現場で使用する電源やポンプの仕様及び用途に合わせて最適なスターデルタ起動盤をご提案させていただきます。キャビネット素材、下面開口、押釦操作・外部接点操作等の選択もできます。
部品在庫があれば通常1週間で納品。価格も汎用盤メーカーと比較して安価です。

結線説明イラスト

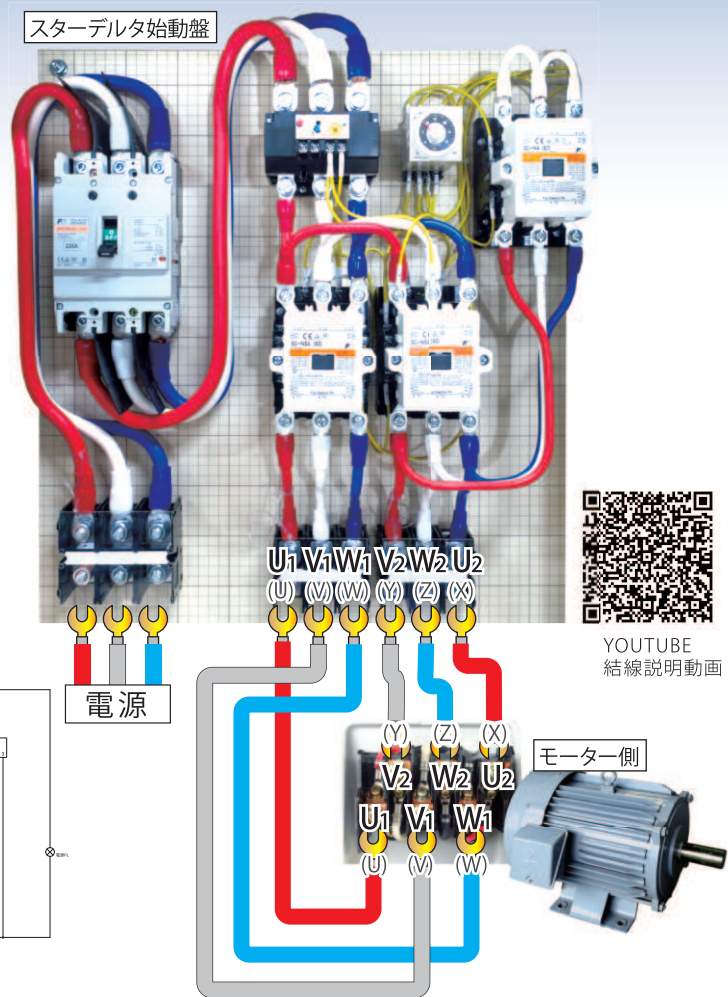

YOUTUBE
結線説明動画

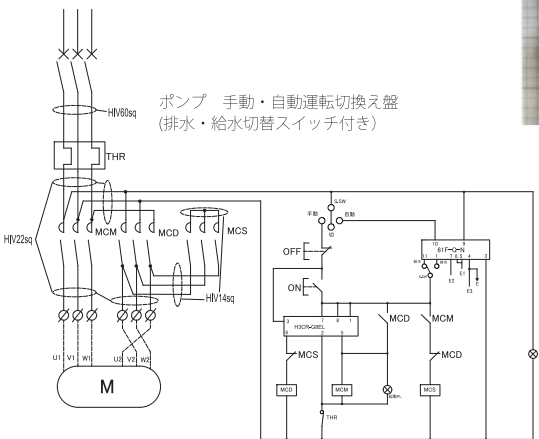
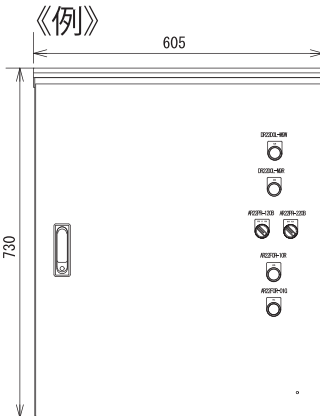

寸法 おもて面写真の起動盤サイズです

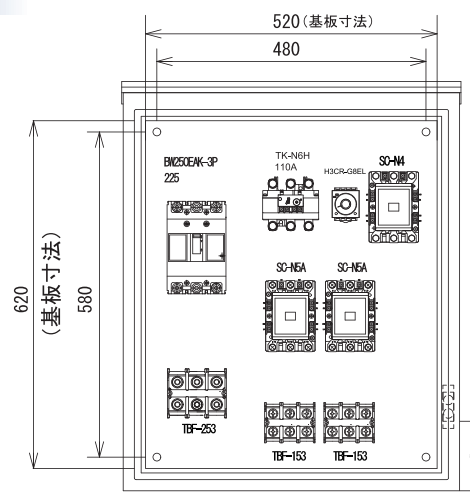
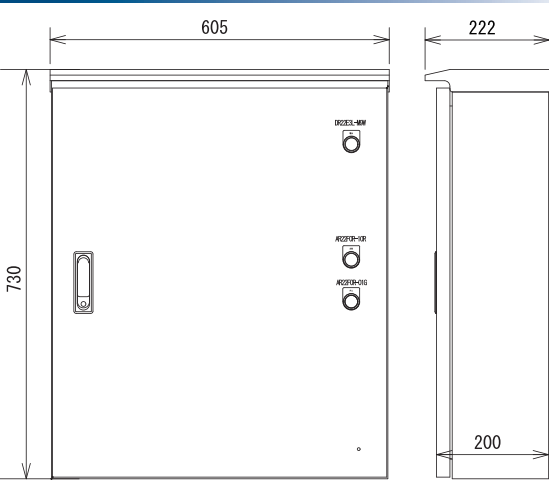

配線図

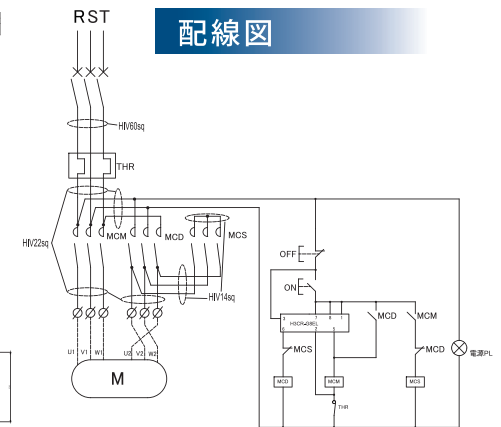

SAFETY セフティー電気用品株式会社

〒234-0054 神奈川県横浜市港南区港南台8-34-16

電話番号 045-833-8221

FAX番号 045-833-8223

Eメール safety@safetydenki.co.jp

WebURL https://safetydenki.com/

《お問い合わせ先》